

FONTOS BIZTONSÁGI SZABÁLYOK

Gondosan olvassa el, értse meg és tartsa be az összes utasítást mielőtt megszerelné és használná a terméket

HASZNÁLATI KÉZIKÖNYV

PureSpa™

SJB-HS-20-1C / SJB-HS-22

SJB-HS-30-1C / SJB-HS-33



Csak tájékoztató jellegű kép.

Ne felejtse el kipróbálni egyéb Intex termékeket: medencéket, medence tartozékokat, felfújható medencéket, otthoni játékokat, felfújható ágyakat és csónakokat, amelyek nagyobb viszonteladónál kaphatók vagy látogasson el honlapunkra.

A folyamatos termékfejlesztés politikája miatt, az Intex fenntartja magának azt a jogot, hogy a megjelenést és a specifikációt megváltoztassa, amely eredményezi a használati utasítás frissítéseit külön értesítés nélkül.



TARTALOMJEGYZÉK

Figyelmeztetés	3-5
Alkatrészlista	6-7
Termék információ és műszaki adatok	8
Telepítési útmutató	8-11
Só szint információ	12
Üzemeltetés	13-14
LED hibakód táblázat	15
Karbantartás és vegyszerezés	16-23
Tárolás	23
Hibaelhárítás	24-26
Garancia	27

ŐRÍZZE MEG EZEKET AZ UTASÍTÁSOKAT

FONTOS BIZTONSÁGI SZABÁLYOK

Amikor ezt az elektromos berendezést telepíti és használja, mindig be kell tartani a biztonsági előírásokat, beleértve a következőket:

OLVASSA EL ÉS TARTSA BE AZ UTASÍTÁSOKAT

VIGYÁZAT

- * Véletlenszerű fulladás. Fokozott óvatossággal kell eljárni, hogy megakadályozza a gyerekek jogosulatlan hozzáférését. A balesetek elkerülése érdekében, biztosítsa, hogy a gyerekek ne használhassák ezt a spa/fürdőt kivéve, ha mindenkor felügyelet alatt állnak.
- * Vízbefulladás. Ellenőrizze rendszeresen a spa/rüdő fedésének állapotát, az idő előtti elhasználódását, károsodását, ill. az elváltozásának jeleit. Soha ne használjon kopott vagy sérült fedést: ez nem biztosítja a szükséges védelmet, amely megakadályozná a gyerekeknek, hogy felügyelet nélkül használhassák a fürdőt.
- * Sérülés kockázata. Cserélje azonnal ki a sérült kábelt. Ne temesse be a kábelt.
- * Áramütés kockázata. Ne engedje az elektromos készülékek, mint pl. lámpa, telefon, rádió vagy TV, a fürdőtől 3,5m-en belül elhelyezni.
- * Áramütés kockázata. Amikor esik, dörög vagy villámlik húzza ki a tápkábelt és ne használja a spa/fürdőt.

FIGYELMEZTETÉS

- * A spa elektromos berendezést 30mA érzékenységű FI-relével védett hálózati tápfeszültséggel kell ellátni.
- * A spa elektromos berendezés tartalmaz egy hordozható 10 mA érzékenységű FI-relét. 10 mA-t meghaladó áramszivárgás esetén a hordozható FI relé megszakítja az áramellátást, ebben az esetben húzzuk ki a csatlakozót és azonnal hagyjuk el a spa-t. Azonnal kérjen segítséget, vagy kérje az eszköz javítását a helyi szervizközponttól.
- * A feszültség alatt álló alkatrészek, kivéve a biztonságos extra alacsony 12V feszültségű alkatrészek, hozzáférését a medencében lévő személyeknek meg kell akadályozni.
- * Az elektromos szerelésnek meg kell felelnie a helyi nemzeti szabványoknak.
- * Az elektromos berendezések alkatrészeit, kivéve a távirányító, úgy kell elhelyezni, ill. rögzíteni, hogy azok ne kerülhessenek a medencébe.
- * A sérülés kockázatának csökkentésére, ne tegye lehetővé a gyerekeknek a termék használatát kivéve folyamatos felügyelet mellett.
- * Gyermek ne használják a spa/fürdőt felnőtt felügyelete nélkül.
- * Gyermek megfulladásának kockázata csökkentésére minden pillanatban figyeljen a gyerekekre. Minden használat után tegye fel a fedést és csatolja le.
- * A sérülés kockázatának csökkentésére:
 - a) A spa/fürdő vizének hőmérséklete nem haladhatja meg a 40°C-t. Egészséges felnőttek 38°C és 40°C között biztonságos. Alacsonyabb hőmérséklet ajánlott kis gyermekeknek és amikor a használat meghaladja a 10 percet.
 - b) Mivel a magas vízhőmérsékletnek nagy a valószínűsége, hogy a magzatnak káros a terhesség első hónapjaiban, az állapotos vagy esetleg állapotos nők 38°C-ra korlátozzák a fürdővíz hőmérsékletét.
 - c) Mielőtt belépne egy spa/fürdőbe, meg kell mérnie pontosan a víz hőmérsékletét, mert a medencevíz hőmérséklet szabályozója toleranciával mér.
 - d) A spa/fürdő használata előtt vagy közben alkohol, drog vagy gyógyszer használata eszméletvesztés vezethet a fulladás lehetőségével.
 - e) A túlsúlyos személyek és akik kórtörténeti szívbetegségben szenvednek, alacsony vagy magas a vérnyomásuk, keringési rendszer problémájuk vagy van vagy cukorbetegség forduljanak orvoshoz mielőtt használnák a fürdőt.
 - f) Akik gyógyszert szednek konzultáljanak orvossal a spa/fürdő használata előtt hiszen a gyógyszerek kiválthatnak álomosságot, mások befolyásolhatják a pulzusszámot, a vérnyomást és a keringést.

ŐRÍZZE MEG EZEKET AZ UTASÍTÁSOKAT

FIGYELMEZTETÉS

- g) Gyógyszert szedők és/vagy kedvezőtlen kórtörténettel levők forduljanak orvoshoz mielőtt használnák a spa/fürdőt.
- h) Használat előtt egyeztessen orvosával, ha terhes, cukorbeteg, rossz egészségi állapotú vagy orvosi kezelés alatt van.
- * Fertőző betegek ne használják.
 - * Óvatosan lépjen be, ill. ki a spa/fürdőből a sérülés elkerülése érdekében.
 - * Ne használjon drogot vagy alkoholt a spa/fürdő használata közben vagy előtte, hogy elkerülje az eszméletvesztést és a fulladás lehetőségét.
 - * Terhes és az esetleg terhes nők konzultáljanak orvossal mielőtt használnák a spa/fürdőt.
 - * A 38°C-t meghaladó víz hőmérséklet ártalmas lehet az egészségre.
 - * Ne használja a fürdőt azonnal kimerítő edzést követően.
 - * Hosszantartó fürdőzés káros lehet az egészségre.
 - * Állapotosan a hosszantartó áztatás a meleg vízben károsíthatja a magzatot. Mérje meg a víz hőmérsékletét mielőtt beel lép. Ne fürödjön 38°C felett. Ne maradjon 10 percnél tovább a vízben.
 - * A meleg víz az alkohol, drog és gyógyszer mellett okozhat eszméletvesztést.
 - * Lépjen ki azonnal a fürdőből, ha szédül vagy álmos. A spa/fürdő melege hipertermiát és eszméletvesztést okozhat.
 - * A hipertermiát, okok, tünetek, hatások, az alábbiak szerint írhatók le: hipertermia akkor történik, ha a test belső (37°C) hőmérsékletét több °C-al meghaladja. A hipertermia tünetei a test belső hőmérsékletének megnövelése esetén, szédülés, levertség, álmoság és ájulás. Nem érzékeli a meleget, nem ismeri fel a fürdő elhagyásának szükségességét; nincs tudatában a közelgő veszélynek; terhes nőknél a magzati károsodásnak; fizikailag képtelen kilépni a fürdőből; és megtörténik az eszméletvesztés a megfulladás veszélyével.
 - * Az alkohol, drogok vagy gyógyszerek nagyban növelik a halálos hipertermia rizikóját a spa/fürdőben.
 - * Mindig a vízbe tegye a vegyszert, soha ne a vizet a vegyszerhez. Ha vizet ad vegyszerhez veszélyes vegyi reakciók, füst, vegyi gőzök léphetnek fel.
 - * Soha ne ugorjon vagy fejest a spa/fürdőbe ill. bármilyen sekély vízbe.
 - * Szét- és összeszerelést csak felnőtt végezze.
 - * Ezt a készüléket gyerekek 8 éves kortól és a csökkent fizikai, érzékszervi vagy mentális képességű, ill. ismeret és tapasztalat hiánya miatt azok, akik kaptak a készülék biztonságos használatával kapcsolatos oktatást és megértették a veszélyeket, használhatják. Gyerekek ne játszanak a berendezéssel. Gyerekek tisztítást és karbantartást nem végezhetnek felügyelet nélkül.
 - * Az elektromos berendezés egyetlen részét sem kell elhelyezni használat során a fürdő körül.
 - * Helyezze a dugót legalább 4m-re a fürdőtől és legalább 1,2m magasan.
 - * Mindig húzza ki a készüléket a konnektorból eltávolítás, tisztítás, szervizelés vagy bármely beállítás alatt.
 - * Ne temesse el a kábelt. Úgy helyezze el a kábelt, hogy az ne sérüljön fűnyírótól, sövénynyírótól és egyéb berendezéstől.
 - * Ha sérült a hálózati kábel, ki kell gyárira cserélni, amelyet csak a hivatalos márka szervíz vagy szakember végezhet veszély elkerülése érdekében. Szervizelésre csak azonos értékű pótalkatrészt használjon.

ŐRÍZZE MEG EZEKET AZ UTASÍTÁSOKAT

FIGYELMEZTETÉS

- * Az áramütés csökkentése érdekében, ne használjon hosszabbító kábelt , időzítőt, adaptert vagy dugó átalakítót a tápellátáshoz; biztosítson megfelelően elhelyezett konnektort.
- * Ne próbálja a tápkábelt bedugni vagy kihúzni ha vízben áll vagy vizes a keze.
- * Ne hagyja a spa/medencét üresen hosszabb ideig. Ne tegye ki közvetlen napsütésnek.
- * Megfelelő vízvezetető rendszert kell biztosítani a spa/fürdő körül a túlfolyó víz kezelésére.
- * Ne hagyja a vizet a medencében megfagyni. Fagyott víznél ne kapcsolja be a medencét.
- * Ne használja a medencét, ha sérült vagy bármilyen hibája van. Vegye fel a kapcsolatot a szervizzel.
- * Ne használja egyedül és ne is engedje másnak egyedül használni a medencét.
- * Soha ne öntsön melegebb vizet direkt a spa/fürdőbe, mint 40°C.
- * Tartsa távol a házi állatokat a spa-tól a sérülések megelőzésére.
- * Soha ne tegyél fürdő olajat vagy sót a spa/rüdő vizébe.
- * A spa-t vízszintes, sima és egyenletes felszínen kell elhelyezni, ami elbírja a spa maximum terhelését, ami négy felnőtt esetén: 1136 kg, hat felnőtt esetén: 1592 kg.
- * Biztosítani kell a vízvezetést a medence körül a túlfolyó és kifröccsenő víznek.

FIGYELMEZTETÉS

* Ezt a terméket a tápkábele végén Fi-relé védi. A Fi-relét minden használat előtt tesztelni kell. Ne használja a medencét, ha a Fi-relé nem működik megfelelően. Húzza ki a kábelt amíg a hibát megkeresi és kijavítja. Lépjen kapcsolatba szakképzett villanyszerelővel a javítás érdekében. Ne iktassa ki a Fi-relét. A Fi-relé belseje nem szervizelhető. A Fi-relé megnyitása garancia elvesztését jelenti.

1. Nyomja meg a **RESET** gombot a Fi-relén.
2. Kapcsolja be a spa elektromos berendezést.
3. Nyomja meg a **TEST** gombot a Fi-relén. A Fi-relé indikátorának ki kell kapcsolnia és ha a villamos berendezés nem áll meg, hibás a Fi-relé. Ne használja spa-t. Kérje szakembertől a hiba javítását.
4. Nyomja meg a **RESET** gombot a Fi-relén. Az indikátornak a Fi-relén be kell kapcsolnia. Ha a Fi-relé indikátora nem kapcsol be, a Fi-relé hibás. Ne használja a spa-t. Kérje szakembertől a hiba javítását

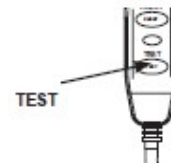
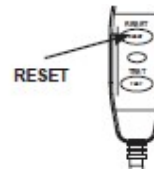

ELŐVIGYÁZATOSSÁG

- * Tartsa fenn a víz kémiai egyensúlyát a gyártó utasításai szerint.

ŐRÍZZE MEG EZEKET AZ UTASÍTÁSOKAT

ALKATRÉSZEK

A termék összeszerelése előtt kérjük, szánjon néhány percet a tartalom ellenőrzésére és valamennyi alkatrész megismerésére

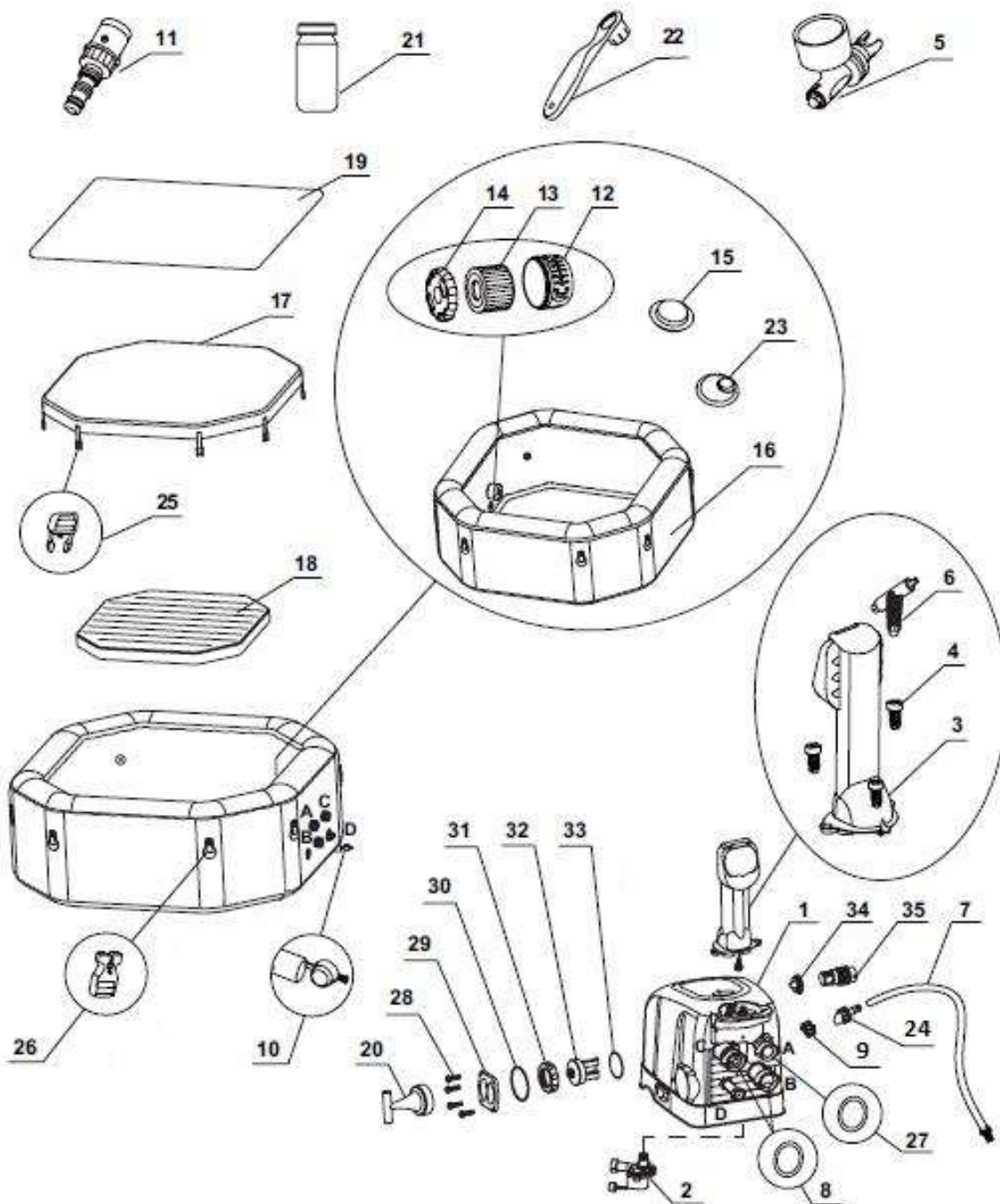

MEGJEGYZÉS: az ábrák csak illusztrációk. A tényleges termék ettől eltérhet. Nem méretarányos.

ŐRIZZE MEG EZEKET AZ UTASÍTÁSOKAT**ALKATRÉSZEK (folytatás)**

A termék összeszerelése előtt kérjük szánjon néhány percet a tartalom ellenőrzésére és valamennyi alkatrész megismerésére

Sor szám	Megnevezés	Db.	Alkatrész sz.	Alkatrész sz.
1	VEZÉRLŐ ÁLLOMÁS	1	12336	12196
2	SPA SZŰRŐMOTOR	1	11888	11888
3	VEZÉRLŐ PANEL (TARTOZÉK #4)	1	11949	11949
4	VEZÉRLŐ PANEL CSAVAR	3	11996	11996
5	NYOMÁSMÉRŐ	1	11741	11741
6	VEZÉRLŐ PANEL CSAVARKULCS	1	11053	11053
7	SPA FŰVŐCSŐ	1	11830	11830
8	SPA VEZÉRLŐ BE/KIMENET O-GYŰRŰ	2	11788	11788
9	VEZÉRLŐ ÁLLOMÁS FELFÚJÓ SAPKA	1	11991	11991
10	SPA LEERESZTŐ DUGÓ	1	11995	11995
11	SPA LEERESZTŐ SZELEP ADAPTER	1	11718	11718
12	SZŰRŐBETÉT HÁZ	1	11798	11798
13	SZŰRŐBETÉT	2	11692	11692
14	SZŰRŐBETÉT HÁZ FEDÉL	1	11797	11797
15	BELSŐ CSATLAKOZÓ	1	11739	11739
16	SPA MASSZÁZSFÜRDŐ	1	12090	12116
17	SPA FEDÉS	1	11951	12117
18	SPA FELFÚJHATÓ FEDÉS (INTEG. FEDÉSBEN)	1	11884	12114
19	SÁTOR ALÁTÉT	1	11933	12110
20	ELEKTROLIT CELLA SZORÍTÓCSAVAR	1	11854	11854
21	TESZTCSÍKOK	1	11855	11855
22	VILLÁSKULCS	1	11742	11742
23	KÜLSŐ CSATLAKOZÓ	2	11782	11782
24	FŰVŐ TÖMLŐ ADAPTER	1	11829	11829
25	APA CSAT	8	11994	11994
26	ANYA CSAT	8	11993	11993
27	SPA VEZÉRLŐ LEVEGŐ BEMENET O-GYŰRŰ	1	11687	11687
28	ELEKTROLIT CELLAFEDÉL RÖGZÍTŐCSAVAR	4	11712	11712
29	ELEKTROLIT CELLAFEDÉL	1	11890	11890
30	ELEKTROLIT CELLAFEDÉL O-GYŰRŰ	1	11897	11897
31	ELEKTROLIT CELLA ANYA	1	11852	11852
32	ELEKTROLIT CELLA	1	11851	11851
33	ELEKTROLIT O-GYŰRŰ	1	11853	11853
34	LEERESZTŐ KIMENETI SAPKA	1	11992	11992
35	LEERESZTŐ CSŐ ADAPTER	1	11935	11935

Alkatrész rendelésekor adja meg modell sorszámot és az alkatrész rendelési számát.

ŐRIZZE MEG EZEKET AZ UTASÍTÁSOKAT

TERMÉK SPECIFIKÁCIÓ

Maximális ülőhelyek száma:	4 felnőtt	6 felnőtt
Víz mennyiség:	795 liter	1098 liter
Belső és külső átmérő:	150/201 cm	168/218 cm
Magasság:	71 cm	
Jet pumpa:	0,9 LE / 220-240 V / 50 Hz	
Levegő kompresszor:	1,1 LE / 220-240 V / 50 Hz	
Szűrő szivattyú átfolyási sebesség:	1,741 liter/óra	
Fűtési teljesítmény:	2,200 Watt / 220-240 V / 50 Hz	
Hőmérséklet tartomány:	20°C - 40°C	
Hőmérséklet emelkedés:	1,5-2,5°C / óra	1-2°C / óra
Vizes fúvókák száma:	4	6
Levegő fúvókák száma:	120	140
Spa/pezsgőfürdő ajánlott üzemi légnyomása:	0,083 bar	

A spa tápkábele csatlakozik a szivattyúval, fűtéssel, a vizes jettel, a kompresszorral, a vezérlő panellel, a beépített vízkezelővel és a fertőtlenítő rendszerrel.

A terméknek minimum 13 Amper szükséges. Ha leold a biztosíték, ellenőrizze, hogy nincs más készülék vagy nagyobb terhelés ugyanazon az áramkörön, mint ahol a spa van.

TELEPÍTÉS

A helyszín előkészítése és követelményei

- * A spa/fürdőt beltérre és kültérre is telepítheti. Csak magáncélra használható.
- * Ellenőrizze, hogy a telepítési terület mentes az éles tárgyaktól.
- * Megfelelő hozzáférést biztosítson a tápvezetéken lévő Fi-relé időszakos vizsgálatához.
- * Ügyeljen arra, hogy elegendő hely legyen a spa körül a berendezések hozzáférésehez, a karbantartáshoz és/vagy a működtetéshez.
- * A terület alkalmas legyen a leürítéshez, a spa hosszútávú tárolása esetén.

A beltéri használat további követelményei

- * Ellenőrizze, hogy a padló alkalmas-e a feltöltött medence és teljes terhelése tömegének. Ellenőriztesse a követelményeket szakképzett emberrel.
- * Győződjön a padló vízállóságáról és csúszásmentességéről. Ne telepítse olyan anyagra, melyet a nedvességtől és páralecsapódástól óvni kell.
- * Ne telepítse bel téren emeletre vagy olyan térbe ahol a víz és a nedvesség lehetősége káros.
- * A pára mellékhatás a fedett téri telepítésnek. Jól szellőző helység legyen a nedvesség eltávolozása támogatására. Telepítsen a helyiségbe szellőztető rendszert, hogy megakadályozza a kondenzációs nedvességet a szobában.

A kültéri használat további követelményei

- * A spa tulajdonosnak is szüksége lehet arra, hogy megfeleljen a helyi előírásoknak, a gyermekbiztos kerítés, biztonsági korlátok, világítás és más biztonsági követelmények megvalósításával. Lépjen kapcsolatba a helyi építési hatósággal.
- * Ellenőrizze, hogy a felület vízszintes, lapos, sima és elég erős ahhoz, hogy viselje a feltöltött medence és a személyek súlyát.
- * Ne állítsa a spa-t fűre vagy törmelékre, mivel az növeli a medencébe lépésnél a medence aljának károsodását.
- * Ne tegye ki a spa-t hosszabb időre közvetlen napsütésnek.
- * Telepítheti a medencét kültérre, ha a hőmérséklet nem alacsonyabb mint 4°C és a víz a medencében magasabb, mint 4°C és a keringtetési rendszerben a víz nem fagy meg. Tegyen egy "hőszigetelést" az aljzat és a medence alja közé a jobb hőszigetelés céljából.

ŐRIZZE MEG EZEKET AZ UTASÍTÁSOKAT

TELEPÍTÉS (folytatás)

Spa telepítése legalább 2 személlyel.

1. Vigye a csomagot a kiválasztott helyszínre. Ne húzza a medencét a csupasz földön, mert kárt és szivárgást okozhat. Óvatosan nyissa ki a kartondobozt mert azt később is használhatja.
2. Tegye ki az összes alkatrészt és ellenőrizze meglétét. A hiányzó vagy sérült alkatrészek ügyében lépjen kapcsolatba a "Márka szervízzel".

Spa vezérlő egység szerelése

1. Csatlakoztassa a vezérlő panel (3) kábel csatlakozóját a spa vezérlés tetején és csavarja be a fedelet szorosan kézzel. (lásd 1.ábra). **Megjegyzés:** Terítse buborékokkal lefelé a az aljtakarót a megtisztított területen ahová a spa-t fel kívánja állítani.
2. Csavarja be a vezérlő panel csavarjait (4) a mellékelt csavarkulccsal (6) rögzítés céljából. (lásd 2.ábra)
3. Dugja be a spa vezérlő egységet egy hálózati konnektorba.

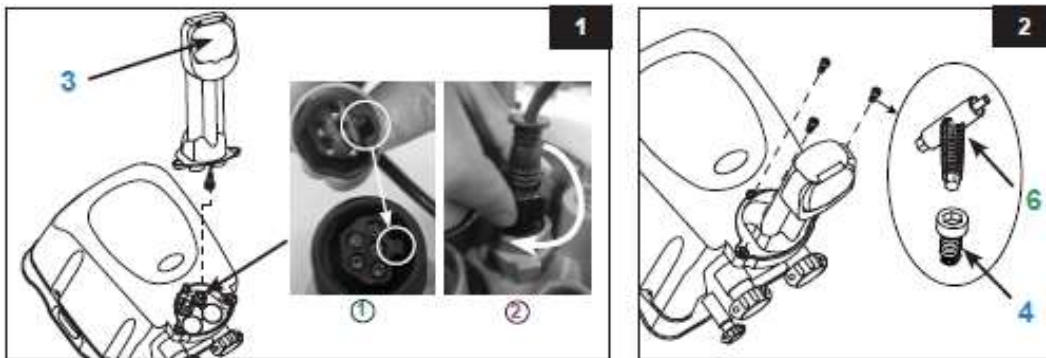



Felfújás beltéren:

A spa medencefal felfújása:

1. Vegye ki az alátét takarót (19) és terítse a tisztított helyre. Majd terítse szét a spa fóliát a leeresztő szeleppel az aljtakaróra a megfelelő, vízvezető irányba.
MEGJEGYZÉS: A medence alátétet a légkamrákkal lefelé fektesse a kiválasztott helyre.
2. Csavarja le a vezérlő alapegység felfújó csonek sapkáját (37), hogy a felfújó csonek kimenetét szabaddá tegye, majd a felfújó cső (7) egyik végét tegye be ebbe a kimenetbe és fordítsa jobbra a lezáráshoz (lásd 3.ábra)
3. Csavarja ki a levegő szelepsapkát, hogy előkészítse a felső pozícióban a felfújást. Dugja be a felfújó tömlő másik végét (7) a szelepre és fordítsa jobbra záró irányba. (lásd 4.ábra)

ŐRIZZE MEG EZEKET AZ UTASÍTÁSOKAT

TELEPÍTÉS (folytatás)

- Nyomja meg  gombot a bekapcsoláshoz először a vezérlő egység paneljén levő gombok közül. Nyomja meg  gombot, hogy felfújja a spa medence falát, amíg az tapintásra nem lesz kemény. (lásd 5.ábra) .
FONTOS: Ne fújja túl , használjon nagynyomású kompresszort.
- Nyomja meg  gombot ismét a kikapcsoláshoz.

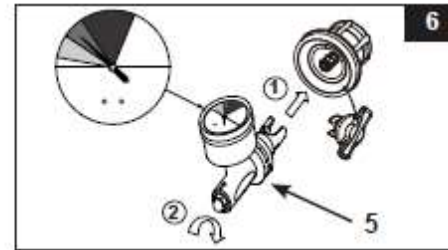
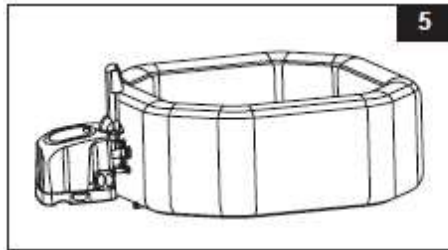
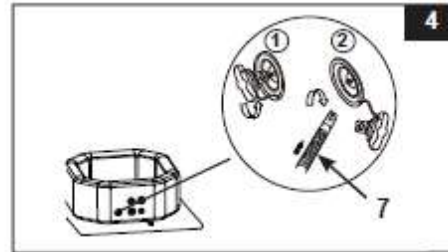
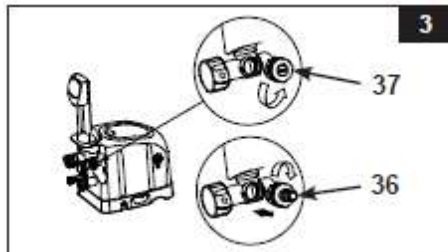

- Csatlakoztassa le a fúvó csövet (7) a légszerepről és csatolja a nyomásmérőt (5) rá. A nyomásmérő mutatójának a zöld mezőben kellene lenni a megfelelően felfújít medencénél. (lásd 6.ábra). Ismételje meg a lépéseket, ha több levegőt kell még hozzáadni.
- Tegye vissza a légszelep sapkát.
MEGJEGYZÉS: A sapka be és kicsavarható. Soha ne erőszakkal tegye, mert az egész belső szeleprendszer kilazulhat.. Nézze meg a szelep karbantartására a „Spa pezsgőfürdő levegőszelep rögzítés” fejezetet.

A spa fedés légtömítő felfújása:

- Nyissa meg a felfújó szelepet és helyezze bele a tömlőt (7); nyomja meg , hogy felfújja tapintásra keményre, de nem merevre. (lásd 7.ábra).
- Csatlakoztassa le a csövet (7) a kompresszor fúvó kimenetéről és a szelepről.
- Tegye vissza a vezérlő fúvócsatlakozás sapkáját (37); zárja és fixálja a fúvószelepet..

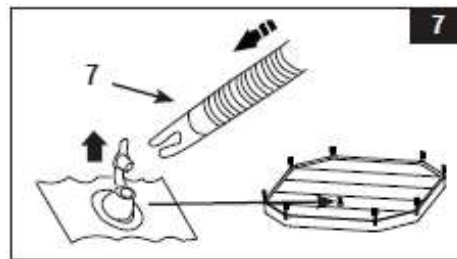

MEGJEGYZÉS: Ha szükséges adjon még levegőt a medence falba vagy a fedés tömlőbe a telepítés után, a „A spa fürdőmedence felfújása” és „A spa fedés légtömítő felfújása” fejezet szerint. A fedés légtömítői előre vannak a fedésben telepítve. Ha szükséges újra telepíteni, helyezze a felfújatlan légtömítő a fedés belsejébe mielőtt felfújja azokat.

ŐRIZZE MEG EZEKET AZ UTASÍTÁSOKAT

TELEPÍTÉS (folytatás)

Leengedés

A spa medence fal leengedése:

1. Csavarja le a sapkát a szelepszárról, nyomja a szárat be és fordítsa jobbra 90 fokkal, hogy rögzüljön az alsó pozícióban (lásd 8.ábra).
2. Mikor kész a leengedés, nyomja be a szárat és fordítsa balra 90 fokkal vissza.
3. Helyezze vissza a sapkát.

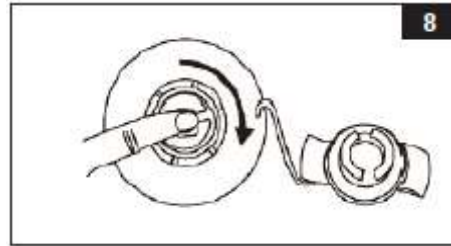

A fedés légtömítő leengedése:

1. Húzza ki a szelepsapkát és nyomja össze a szelep tövét, amíg kimegy a levegő.
2. Zárja és fixálja a szelepet újból.

Spa vezérlő egység telepítése

1. Csatlakoztassa a vezérlőt spa medencéhez (lásd 9.ábra). Húzza meg kézzel a csatlakozókat. Ne használjon kulcsot a meghúzáshoz.

ELŐVIGYÁZATOSSÁG: a vezérlő egységre ne üljön ,fedje le vagy tegyen tárgyakat rá.

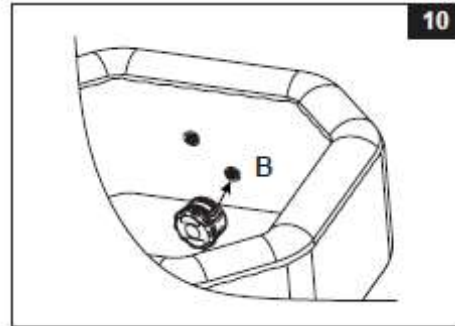
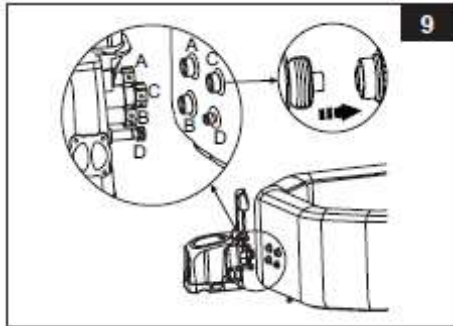



2. Szerelje a szűrőbetét házat a spa medence belsején (alsóbb „B” jelű) pozícióhoz. (lásd 10.ábra). Fújja fel előbb a medencét, mielőtt a szivattyút telepíti.
3. Vízrel történő feltöltés előtt zárja a leeresztő sapkákat külső és belső oldalon.
4. Töltse friss vízzel a medencét a fal belső oldalán lévő MIN és MAX jelzés közé. Ne töltse túl a medencét. Soha ne mozgassa a medencét vízzel töltve és/vagy a spa-hoz csatolt vezérlővel, mivel mindkettő megsérülhet.

FIGYELMEZTETÉS: soha ne öntsön 40°C-nál melegebb vizet direkt a medencébe. Javasoljuk langyos vízzel feltölteni a gyorsabb felfűtés és takarékoság miatt.

5. Helyezze rá a fedést az előszerelt légtömítővel és biztosítsa a fedélre szerelt csatokkal és a pántok meghúzásával.

FONTOS: Vizsgálja rendszeresen a fedést szivárgásra, elhasználódásból eredő hibákra. Soha ne használjon sérült spa fedést.

6. Ellenőrizze a spa földelt hálózatba való csatlakozását és nyomja meg  gombot a vezérlő egységen a bekapcsoláshoz. Nyomja meg a  gombot a vezérlő panelen a fűtés aktiválásához, lásd „vezérlő panel” üzemeltetése fejezetet. A fűtési rendszer 1,5-2,5°C/órával képes növelni a víz hőmérsékletét.

FONTOS: A lassú vízfűtéshez az alábbi feltételek vezetnek.

- * A környezeti hőmérséklet alacsonyabb, mint 10°C.
- * Szabadtéren a szélesebbség 3,5-5-4 m/s fölött van.
- * A jet funkció aktív, amikor a medence fűtése aktív.
- * A spa nincs megfelelően lefedve, amikor a vizet fűtik.

ŐRÍZZE MEG EZEKET AZ UTASÍTÁSOKAT

SÓ SZINT INFORMÁCIÓ

A masszázsmedence egy beépített sósvizes fertőtlenítő rendszerrel van ellátva. A konyhasó (nátriumklorid) két elemből áll: Na és Cl. A spa medencevízben mért mennyiségű só feloldódik, hogy enyhén sós víz legyen. A medencevíz átfolyik a fertőtlenítő rendszer elektrolit celláján és ezzel klórt állít elő. A klór oldódik a vízben és azonnal elkezdi a baktériumokat és algákat elpusztítani. Oxidál minden más szerves anyagot is.

* Milyen sót használjon:

Csak nátrium-klorid sókat

Csak nátrium klorid (NaCl) sót használjon legalább 99,9% tisztaságút. Elfogadható az elpárologtatásból nyert só is. Ennek a feloldása hosszabb időt igényel. **Ne használjon jódozott vagy sárga színezett sót.** A medencevízbe adott só az elektrolit cellán átfolyva klórt állít elő. Minél tisztább a só a cella annál jobb teljesítménnyel dolgozik.

* Optimális só szintek

Az ideális só szint a masszázsmedencében 2000-3000ppm. Az optimális 2500ppm. A túl alacsony só szint csökkenti a fertőtlenítő rendszer hatékonyságát és kevés klórtermelést eredményez. Túl magas sótartalom károsíthatja a tápegységet és a fém alkatrészek és tartozékok korrózióját okozza. A só a spa medencében újra hasznosodik. A só a víz párolgásával nem tűnik el, csak a leürítéskor.

* Só hozzáadás

1. Kapcsolja be a JET szivattyút a víz keringtetésére.
2. Tartsa a fertőtlenítő rendszert kikapcsolt állapotban.
3. Egyenletesen szórjon 2kg sót a medencébe a kerülete mentén.
4. Egy kefével mozgassuk meg a vizet a spa alján, hogy a só hamarabb feloldódjon. Ne engedje a só felhalmozódását a medence alján. A JET szivattyúval mozgassa a vizet egy óra hosszat a jó feloldódás eléréséhez.
5. Ha minden só feloldódott, nyomja meg a fertőtlenítő  gombot a fertőtlenítő rendszer aktiválásához (lásd Fertőtlenítő rendszer működtetése fejezetet), a „003H” kód villog ekkor állítsa be a fertőtlenítő rendszer működési idejét. MEGJEGYZÉS: Ne nyomjon meg semmilyen más gombot a vezérlőn, fűtés kikapcsolt állapota érdekében és a fertőtlenítési folyamat alatt tegye a medencére a fedést.

* Só eltávolítása, ha a só szint túl magas

Amennyiben túl sok sót adagolt, a vezérlő jelző hangot ad és a kijelzőn „E92” jelenik meg (lásd LED kódtáblázat). Ha ez történik kapcsolja ki a fertőtlenítő rendszert az ON/OFF(Be/Ki)  gombbal és húzza ki a tápkábelt az aljzatból. Alacsonyabb só koncentrációra van szüksége. Az egyetlen mód leengedni a vízből és friss vízzel feltölteni a spa-t. A leengedés és feltöltés aránya a medencevíz 25%-a, addig, amíg a „E92” riasztás kód el nem tűnik.

* Só hozzáadása, ha a só szint túl alacsony

Ha nem elég só lett adagolva, a készülék jelző hangot ad és a kijelzőn „E91” jelenik meg (lásd LED kódtáblázat). Ha ez történik kapcsolja ki a fertőtlenítő rendszert az ON/OFF(Be/Ki)  gombbal és húzza ki a tápkábelt az aljzatból és várjon 10sec ideig. Csatlakozzon vissza a hálózatra és kapcsolja be a spa-t, adjon 0,5kg sót a vízhez, amíg az „E91” riasztás kód eltűnik. (lásd Só hozzáadása fejezetet)

ŐRIZZE MEG EZEKET AZ UTASÍTÁSOKAT

ÜZEMELTETÉS

SPA VEZÉRLŐ EGYSÉG PANEL

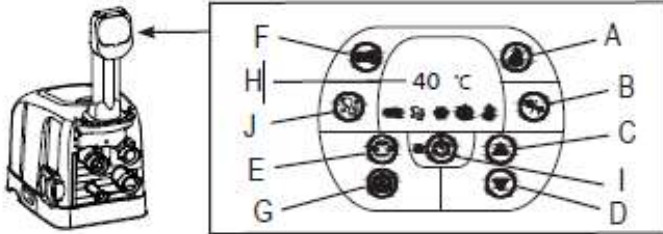

- A: fűtés gomb
- B: Celsius/Fahrenheit átváltó gomb
- C: hőm. növelő gomb
- D: hőm. csökkentő gomb
- E: víz szűrés gomb
- F: víz JET gomb
- G: fertőtlenítés gomb
- H: LED kijelző
- I: On/Off (Be/Ki) gomb
- J: Pezsgő gomb



On/Off (Be/Ki): A készülék hálózati csatlakoztatása után használja ezt a gombot a vezérlő panel aktiválásához. A gomb mellett zöld fény gyullad ki, ha aktív. Nyomja meg ezt a gombot, hogy kikapcsolja az összes aktív funkciót.



MEGJEGYZÉS: Az On/Off gomb fekete gomb a vezérlő panel közepén.

Fűtés: Ezt a gombot használja a fűtés aktiválásához. A szivattyú elindul és a víz fűtése a beállított hőmérsékletig történik. Ha esik a víz hőmérsékletet a beállított alá 1-2°C-al, a fűtés újra indul. Ha az ikon a kijelzőn piros a fűtés aktív. Ha zöldre vált a víz elérte a beállított hőmérsékletet. A fűtőrendszer leáll, de a szűrő rendszer működik tovább.

MEGJEGYZÉS: Amikor a fűtés nyugalmi állapotban van és le szeretné állítani a keringtetést, nyomja meg először a fűtés gombot, majd a szűrés gombot. Csak a fűtés gombot megnyomva, ha a fűtés nem aktív, fog kikapcsolni a fűtési rendszer és a szűrési rendszer tovább működni további 24 órát, mielőtt automatikusan kikapcsol.



Celsius/Fahrenheit átváltás:

A hőmérséklet a kijelzőn vagy Fahrenheit vagy Celsius lehet. Alapértelmezett Celsius.

ELŐVIGYÁZATOSSÁG: Soha ne használja a medencét, ha a víz hőmérséklete több 40°C.



Hőmérséklet beállítás: nyomja meg a gombok valamelyikét a hőmérséklet növeléséhez vagy csökkentéséhez, a LED villogni fog. Villogásnál lehet a beállítást elvégezni. Ha nyomva tartja valamelyik irányt gyorsabban változik az érték. A kívánt értéknél a kijelző 5 sec-ig nem változik, akkor az érték rögzül.

MEGJEGYZÉS: az alapértelmezett hőmérséklet 20°C.

MEGJEGYZÉS: a hőmérséklet tartomány: 20 °C-tól 40°C-g van.



Vízszűrés:

Ez a gomb kapcsolja a keringtető szivattyút be és ki. Ha aktiválódik a fűtésrendszer a szűrőrendszer automatikusan elindul. Ha a víz szűrés ikon a kijelzőn zöld a szűrés aktív.



Víz Jet gomb: a jet masszázs rendszer aktiválásához használja ezt a gombot, amely egy 30 perces folyamatos használat után, a jet rendszer automatikusan kikapcsol. A gomb ikonja zöld, ha üzemel. Víz sugar fúvókák szögét a belső medence falnál állíthatja kézzel.

FIGYELMEZTETÉS: ne működtesse a masszázrs rendszert, ha a fedés a medencén van, mert a keletkezett légnyomás a víz és a fedés között helyrehozhatatlan kárt és testi sérülést okozhat.



Pezsgő gomb: a masszázrs rendszer aktiválásához használja ezt a gombot, amely egy 30 perces automata üzemidő funkcióval rendelkezik. A gomb ikonja zöld, ha üzemel.

FIGYELMEZTETÉS: ne működtesse a pezsgő rendszert, ha a fedés a medencén van, mert a keletkezett levegő a víz és a fedés között helyrehozhatatlan kárt és testi sérülést okozhat



Fertőtlenítés gomb: ez a gomb a fertőtlenítő rendszer aktiválására és működési idejének beállítására van.



LED Kijelző: feszültség alatt a LED kijelzőn automatikusan az aktuális hőmérséklet jelenik meg.

MEGJEGYZÉS: a beépített keménység vízkezelő funkció automatikusan együtt működik a szűrőrendszerrel.

Víz sugar/Jet fúvóka beállítása



A vízsugár fúvókákon kijövő víz mennyisége beállítható: ha a fúvóka peremet az órajárással egy irányba (max. vízmennyiség) vagy ellentétes irányba (min. vízmennyiség) vagy közbülső értékre. Ha lezár egy vagy két jet fúvókát, a többi fúvókán nagyobb víz nyomás lesz.

ŐRÍZZE MEG EZEKET AZ UTASÍTÁSOKAT

FERTŐTLENÍTŐ RENDSZER KEZELÉSI ÚTMUTATÓ

1. A fertőtlenítési rendszer aktiválása:

Nyomja meg a fertőtlenítés gombot a vezérlőn, ez aktiválni fogja a fertőtlenítő rendszert és a keringető szivattyút. A fertőtlenítés ikon zöldre vált. A LED kijelzőn villogó „003H” kód jelenik meg, jelzi, hogy az egység programozható.



2. A fertőtlenítő rendszer működési idejének programozása:

A minimálisan beállítható időjelzés („003H” kód) villog, nyomja meg a gombot az idő növeléséért 003H, 005H - 008H időkre (lásd LED kód táblázatot). Nyomja meg a gombot a max. óraszám után a fertőtlenítés funkció leáll, majd a LED kijelzőn a medencevíz hőmérséklete jelenik meg. Ha túl sok órát választott, folyamatosan nyomja a a ciklus ismétlődéséig. A működési beállítása után a LED kijelző panelen 10sec után megszűnik a villogás és a fertőtlenítő rendszer működni kezd. Első alkalomkor használja a „008H” működési idő beállítását. A fertőtlenítés alatt a kijelzőn változik a víz hőmérsékletének és a fertőtlenítésből hátralévő időnek a mutatása.



A ciklus végén a víz hőmérsékletét jelzi ki a LED panel. Tesztelje a leszállított tesztcsíkkal, hogy a szabad klór szint 2-4ppm között van-e.

MEGJEGYZÉS: Ne nyomjon más gombokat a vezérlő panelen, biztos legyen, hogy a fűtés ki van kapcsolva, majd tegye a medencére a fedését amíg a fertőtlenítés zajlik.



3. A működési idő változtatása szükség esetén:

A fertőtlenítési művelet alatt a működési idő szükség esetén átállítható. Nyomja meg a fertőtlenítés gombot, a LED kijelzőn a „003H” kód fog villogni. Ismétlje a 2. lépést.

4. A fertőtlenítés kézi kikapcsolása szükség esetén:

A fertőtlenítést működés közben ki tudja kapcsolni. Egyszerűen nyomja meg a gombot a vezérlő panelen. A fertőtlenítés leáll, a fertőtlenítés ikon lámpa eltűnik.

5. Fertőtlenítés újra indítása:

Amikor a programozott ciklus véget ér, a kijelzőn a víz hőmérséklete látható, a vezérlés leállítja a fertőtlenítést és a jelző ikon kialszik. A fertőtlenítő rendszer újra indítása esetén kövesse a fenti lépéseket.

6. Tesztelje a spa medence vizét rendszeresen:

A szabad klór szint a medence vízben attól függően változhat, hogy hányan vannak a fürdőzők, a használt víz állapotától és a napsugárzás intenzitásától (kültéri használatnál). A medence használat kezdeti idején tesztelje a medence vizet legalább napi kétszer a mellékelt tesztcsíkkal, hogy a szabad klórtartalom 2-4ppm között legyen, ha kell állítsa át a fertőtlenítés működési idejét. Mikor már a klórszint stabilizálódott, teszteljen hetente, hogy megfelelő maradjon a klór szint.

ŐRÍZZE MEG EZEKET AZ UTASÍTÁSOKAT

LED KÓDTÁBLÁZAT

LED mutatás	Magyarázat
001H	Működési idő (1 óra van hátra)
002H	Működési idő (2 óra van hátra)
003H	Működési idő (3 óra van hátra)
004H	Működési idő (4 óra van hátra)
005H	Működési idő (5 óra van hátra)
006H	Működési idő (6 óra van hátra)
007H	Működési idő (7 óra van hátra)
008H	Működési idő (8 óra van hátra)
E90	Nincs vízáramlás
E91	Riasztás kód (alacsony só szint)
E92	Riasztás kód (magas só szint)
E94	Víz hőmérséklet túl alacsony
E95	Víz hőmérséklet 50°C körül
E96	Rendszerhiba
E97	Száraz tűzvédelem
E99	Víz hőmérséklet szenzor eltört
END	72 órás működés után a szivattyú leáll és letiltja a gyors fűtés és a szűrés funkciókat

ŐRÍZZE MEG EZEKET AZ UTASÍTÁSOKAT

KARBANTARTÁS ÉS VEGYSZEREK

FIGYELMEZTETÉS

Mindig csatlakoztassa le az elektromos hálózatról a terméket, ha áthelyezi, tisztítja szervizeli vagy beállításokat csinál.

Víz fertőtlenítés

A spa tulajdonosnak rendszeresen ellenőrizni kell és meg kell tartani a víztisztítás tervezett karbantartását. (naponta, ha kell). Adjon fertőtlenítőszeret és más vegyszert amely korlátozza a vízben lévő baktériumok és vírusok jelenlétét. A megfelelő vízháztartás karbantartása biztosítja a pezsgőfürdőben a szükséges vízparaméterek elérését használat közben is. Megfelelő technikai eszköz szükséges a víz teszteléséhez és a masszázskád vizének kezeléséhez. Nézze a meg a spa vízkezelés professzionális vegyszereit, tesztcsomagjait és a tesztelési eljárásokat.

ELŐVIGYÁZATOSSÁG : MINDIG TARTSA BE AZ EGÉSZSÉGRE ÉS A VESZÉLYEKRE VONATKOZÓAN A VEGYSZERGYÁRTÓ UTASÍTÁSAIT.

Ne tegyen vegyszert a vízbe, ha fürdenek benne. Ez bőr vagy szem irritációt okozhat . Koncentrált klór károsíthatja a medencét. Semmilyen esetben sem az Intex Recreation Corp., Intex Development Co. Ltd., a hozzájuk kapcsolódó cégek, képviseltek és szerviz központok, kiskereskedők vagy munkavállalók felelnek a vevőnek vagy más félnek a medencevíz, a vegyszerek vagy vízkárból eredő veszteségért, kapcsolódó költségeikért.

SPA VÍZKÉMIA ÉS EGYENSÚLY

Preferált vízkémiai értékek			
	Minimum	Ideális	Maximum
Szabad klór	2 ppm	2 – 4 ppm	5 ppm
pH	7.2	7.2 – 7.8	7.8
Total alkalicitás (TA)	60 ppm	80 ppm	120 ppm
Kalcium keménység (CaCO ₃)	100 ppm	150 – 250 ppm	350 ppm
Telítettségi index (SI)	-0,3	0	+0,3
Víz hőmérséklet	20°C	20 - 40°C	40°C

Szabad klór: maradék szabad klór jelenléte a vízben.

Az eredmény túl alacsony – nem megfelelő szintű fertőtlenítés.

Az eredmény túl magas – szag problémák, bőr és szem irritáció, korrodált fémek és egyéb anyagok

pH: egy olyan érték, amely azt jelzi, hogy a víz savas vagy lúgos.

Az eredmény túl alacsony – korrodált fémek, bőr és szem irritáció, a teljes lúgosság megsemmisítése.

Az eredmény túl magas – vízkőképződés, zavaros víz, rövidebb szűrő/fűtő működés, bőr és szem irritáció, rossz klór hatékonyság.

Total Alkalicitás (TA): a víz pH változással szembeni ellenállását jelzi. Meghatározza a pH változás sebességét, ezért először mindig a total alkalicitást állítsa be, mielőtt a pH értéket.

Az eredmény túl alacsony –korrodált fém, bőr és szem irritáció, kevés lúgosságnál instabil pH.

Az eredmény túl magas – vízkőképződés, zavaros víz, rövidebb szűrő/fűtő működés, bőr és szem irritáció, magas klór igény.

Kalcium keménység (CaCO₃): a kalcium és magnézium összege vízben oldva.

Az eredmény túl alacsony –nehéz a víz kiegyensúlyozása, fém alkatrészek korrozója, bőr és szem irritációja és víz habzása.

Az eredmény túl magas –vízkőkeletkezés, zavaros víz, bőr és szem irritáció, nehezen kiegyensúlyozható víz, szűrés/fűtés nem hatékony.

ŐRÍZZE MEG EZEKET AZ UTASÍTÁSOKAT

SPA VÍZKÉMIA ÉS EGYENSÚLY (folytatás)

Telítettségi index (SI): hőmérséklet, kalcium keménység koncentráció, összlúgosság és pH a fő befolyásolók, vízkőkeletkezés. A víz egyensúly vagy a korrózió felé való irányultságát a Saturális index (SI) jelzi.

$$SI = pH + TF + CF + AF - 12.1$$

* ahol: TF = hőmérsékleti tényező, CF = Kalcium keménységi tényező, AF = Total alkalitás tényező

Víz hőm. °C	TF	Kalcium keménység ppm	CF	Total alkalitás ppm	AF
8	0,2	75	1,5	50	1,7
12	0,3	100	1,6	75	1,9
16	0,4	150	1,8	100	2,0
19	0,5	200	1,9	150	2,2
24	0,6	250	2,0	200	2,3
29	0,7	300	2,1	300	2,5
34	0,8	400	2,2	400	2,6
40	0,9	500	2,3	-	-
-	-	1000	2,6	-	-

Tesztelje a víz pH-t, hőmérsékletét, Kalcium keménység és total alkalitás szintjét. Használja az értékeket a SI egyenlethez.

SI = 0, egyensúly

Ha SI > 0, vízkőképződés vagy zavaros a víz állapota.

Ha SI < 0, maró hatás a fémekre, szem és bőr irritáció.

Az SI akkor tekinthető megfelelőnek, ha az érték -0,3 és +0,3 között van, a 0 tökéletes.

SPA vizének beállítása

Hogyan kell beállítani a spa fürdővíz kémiai paramétereit, ha azok szintjei a tartományon kívülre esnek. **ELŐVIGYÁZATOSSÁG:** mindig tartsa be a vegyszergyártó az egészségre és a veszélyekre vonatkozó utasításait.

Total alkalitás (TA) beállítása (lúgosság)

Vegye le a spa fedelét, hogy a vizet szellőztesse és a mellékelt tesztcsíkkal mérje meg a víz kémiai paramétereit. Először ellenőrizze a klórszintet 2-4 ppm között van-e, mivel ez hatással lesz a TA teszt eredményére.

Ha a TA szint (és nem a pH) nagyobb, mint 120 ppm, akkor a TA szint csökkentésére adjon hozzá sósavat vagy nátrium-biszulfátot.

Ha a TA szint alacsonyabb, mint 60 ppm, adjon a vízhez szódabikarbonátot.

Például, ha a TA szint 180 ppm, tehát a kívánt csökkentés 60 ppm, az alábbi táblázat szerint vagy 121 g nátrium-biszulfátot vagy 96ml sósavat kell a vízhez adagolni.

Amennyiben a tesztcsík színe 180 ppm és 240 ppm között van, akkor is 121 g nátrium-biszulfátot vagy 96 ml sósavat kell a vízhez adagolni.

Ha a leolvasás több, mint 240 ppm, adjon nátrium-biszulfátot vagy sósavat cseppenként a vízhez addig, amíg a tesztsík 240 ppm-t mutat, azután adjon hozzá 238 g nátrium-biszulfátot vagy 192 ml sósavat.

MEGJEGYZÉS: beállítás után tesztelje a vizet 24 óra múlva és állítson utána, ha szükséges.

ŐRIZZE MEG EZEKET AZ UTASÍTÁSOKAT

SPA VÍZKÉMIA ÉS EGYENSÚLY (folytatás)

Total alkalitás/lúgosság csökkentése

Nátrium-biszulfát mennyiségek a total alkalitás csökkentéséhez

Kívánt szint	60 ppm	80 ppm	100 ppm	120 ppm	140 ppm
Mennyiség (795 L)	121 g	161 g	202 g	238 g	283 g
Mennyiség (1098 L)	168 g	224 g	279 g	335 g	391 g

Sósav mennyiségek a total alkalitás csökkentéséhez

Kívánt szint	60 ppm	80 ppm	100 ppm	120 ppm	140 ppm
Mennyiség (795 L)	96 ml	128 ml	160 ml	192 ml	223 ml
Mennyiség (1098 L)	132 ml	176 ml	220 ml	264 ml	308 ml

(31,45% sósav)

Total alkalitás/lúgosság növelése

Nátrium-bikarbonát (szódabikarbóna) mennyiségek a total alkalitás növeléséhez

Kívánt szint	20 ppm	40 ppm	60 ppm	80 ppm
Mennyiség (795L)	27 g	53 g	80 g	107 g
Mennyiség (1098L)	37 g	74 g	111 g	148 g

pH beállítás

A total alkalitás beállítása után amikor 120ppm-re csökkentette vagy 80 ppm-re emelte a lúgosságot és a pH továbbra is magas vagy alacsony, akkor használja az alábbi táblázatot a pH beállításához.

pH csökkentés

pH csökkentése sósav használatával

Mennyiség	795 liter		1098 liter		
Teljes alkalinitás	120 ppm	80 ppm	120 ppm	80 ppm	
tól → ig	8.4 → 7.2	26 ml	18 ml	36 ml	24 ml
	7.8 → 7.2	18 ml	12 ml	22 ml	16 ml

pH csökkentése nátrium-biszulfát használatával

Mennyiség		795 liter		1098 liter	
Teljes alkalinitás		120 ppm	80 ppm	120 ppm	80 ppm
tól → ig	8.4 → 7.2	32 mg	21 mg	43 mg	29 mg
	7.8 → 7.2	21 mg	14 mg	29 mg	20 mg

ŐRÍZZE MEG EZEKET AZ UTASÍTÁSOKAT

SPA VÍZKÉMIA ÉS EGYENSÚLY (folytatás)

pH emelése

pH emelése szódabikarbonával

Mennyiség		795 liter		1098 liter	
Teljes alkalinitás		120 ppm	80 ppm	120 ppm	80 ppm
tól → ig	6,8 → 7,2	243 mg	163 mg	335 mg	224 mg

Kalcium keménység beállítása

Használja a mellékelt tesztcsíkot a víz keménység szintjének ellenőrzésére és állítsa be az alábbi táblázat alapján:

Kalcium keménység csökkentés

Ha a háztartási víz vízlágyítóval kezelt, keverje a medence kemény vizét a lágy vízzel, hogy a vízmennyiség arányának megfelelően csökkenjen a kalcium keménység a táblázat szerint:

Kalcium keménység csökkentése a kevert lágyvíz mennyiséggel

Kezdeti szint	1000 ppm	500 ppm	350 ppm	250 ppm
Kívánt szint:	Vízterfogat aránya			
100ppm	1 : 9	1 : 4	2 : 5	2 : 3

Kalcium keménység növelés

Ha a spa medencében a kalciumkeménység szintje alacsonyabb, mint 100 ppm, adjon 89 g kalcium kloridot a vízhez.

FIGYELMEZTETÉS

A sósav és a nátrium-biszulfát(NaHSO₄) maró hatású, folyékony oldat, erősen savas. Kezelje az összes vegyszert óvatosan és viseljen egyéni védőeszközt, beleértve a szemüveget és kesztyűt. Nagyon fontos, hogy ne freccsenjen sav a bőrre, szembe és ruhára.

ŐRÍZZE MEG EZEKET AZ UTASÍTÁSOKAT

KARBANTARTÁS

Spa és szűrőbetét karbantartása

Védje az összes fürdőzőt tiszta és higiénés vízzel, óvja a vízzel kapcsolatos betegségektől. Mindent meg kell tenni a jó higiéniaért. A kifogástalan spa vízminőségért kövesse az alábbi lépéseket:

1. Minden nap ellenőrizze és tisztítsa a szűrőbetétet és cserélje 3 naponta a szűrőbetétet.
 - a. Csavarja le a szűrőházat a medence falról és vegye ki a betétet **(lásd 11.ábra)**
 - b. Kerti locsolót használjon a betét leöblítéséhez. Ha a betét szennyezett és elszíneződött ki kell cserélni. Tartson tartalék betétet.
 - c. A tiszta szűrőbetétet helyezze vissza a szűrőházba, majd a spa falába.
2. Cserélje ki 3 naponta a medence vizet.. Nézze a „Spa medence leeresztése és Spa medence tisztítása” fejezeteket a részletekért.
3. Használjon spa vegyszereket a megfelelő vízkémia fenntartásához. A rossz vegyszerek és helytelen vízgazdálkodásból eredő károkra nem vonatkozik a garancia.
4. Mindenki zuhanyozzon le mielőtt belép a medencébe.

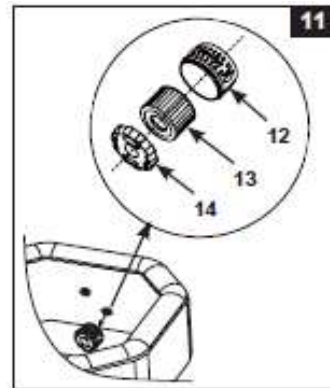

FIGYELMEZTETÉS

Mielőtt a rendszer tisztításához kezd , húzza ki a hálózati kábelt. Zárja a víz be és kilépését a dugókkal a víz elfolyásának megakadályozására. Miután befejezte a karbantartási munkákat távolítsa el a záródugókat és csatlakoztassa a tápkábelt.

Elektrolit cella tisztítása

Az elektrolizáló cellának öntisztító funkciója van, be van építve az elektronikus vezérlésbe. Legtöbb esetben az öntisztító funkció megőrzi a cella működését optimálisan. Egyes régiókban kemény a töltővíz (magas ásványi-anyag tartalma van), amely lerakódásokat okozhat a titán lemezen, ami befolyásolja a cella működésének (fertőtlenítés) hatékonyságát, így a cellát időről-időre kézzel kell tisztítani. A max. teljesítmény megtartásához javasoljuk megnyitni a cellát és szemrevételezni kéthetente, ha a víz (kalciumkeménysége<100ppm) vagy hetente, ha a víz (kalciumkeménysége>350ppm). A következő lépések megmutatják a cella tisztítását.

Ellenőrzés és tisztítás:

1. Kapcsolja ki a spa-t és húzza ki a csatlakozót az aljzatból.
2. Csavarja ki a szűrőszervelevényt a spa vezérlés oldalán, használja a **(15 és 23)** dugókat a medence belsejében a be és kimeneti fittingeknél a víz lezárására megelőzve a víz kifolyását.
3. Vegye ki az átlátszó fedélből a négy csavart (használjon csillagkulcsot, nincs mellékelve) és távolítsa el a fedelet a vezérlőegységről.

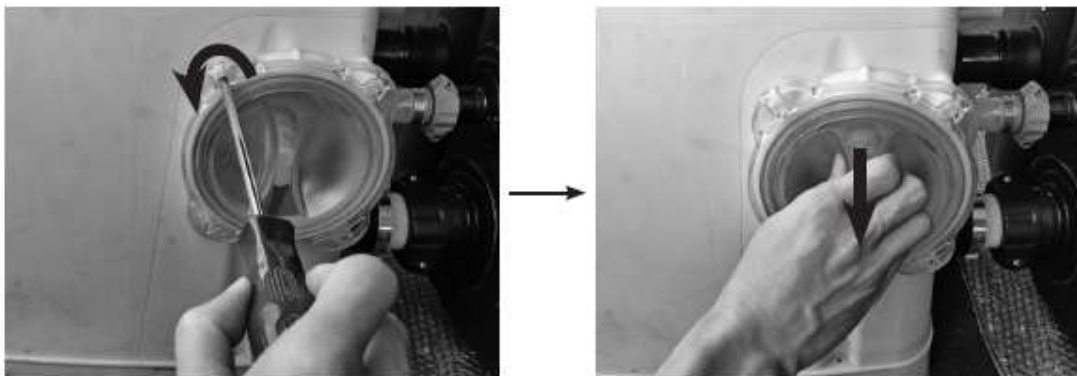

ŐRÍZZE MEG EZEKET AZ UTASÍTÁSOKAT

KARBANTARTÁS (folytatás)

4. Húzza ki az elektrolit cellakábelt. Csavarja ki a cella anyát órajárással ellentétesen a mellékelt cellakulccsal (20).

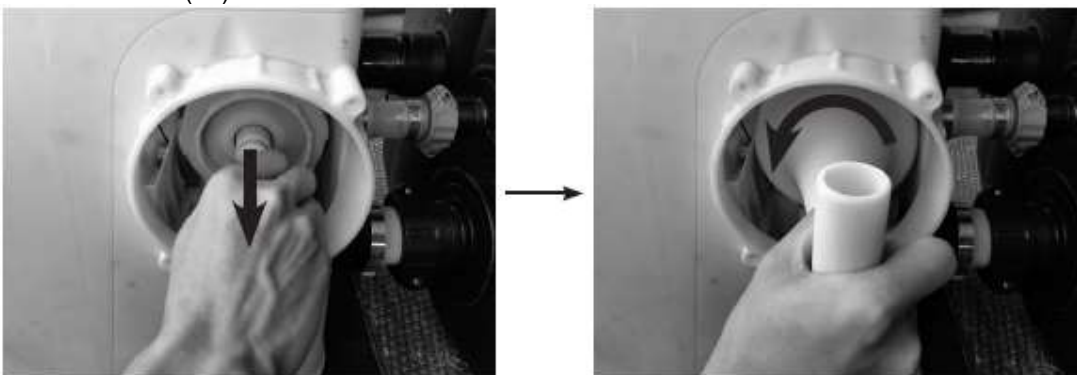

5. Húzza ki az elektrolit cellát és tegye egy edénybe, öntsön háztartási ecetet az edénybe és áztassa addig, amíg nem marad lerakódás a titáncellán. Figyeljen arra, hogy minél rövidebb ideig legyen a cella az ecetben.

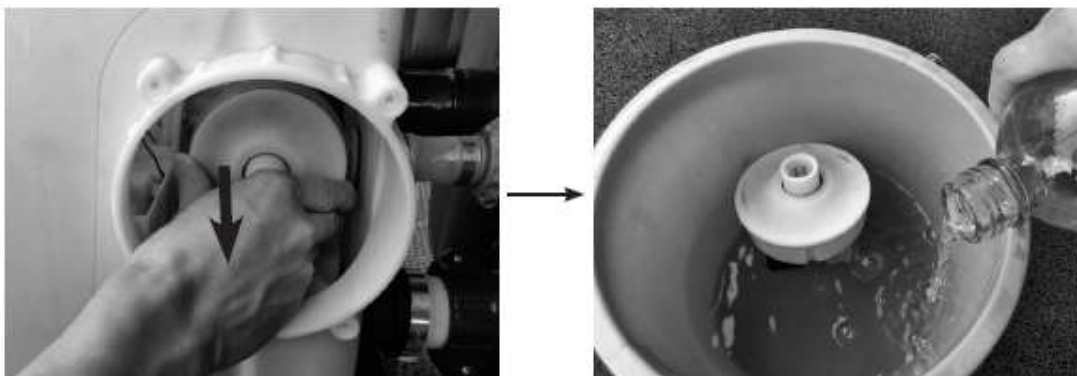

6. Vegye ki az edényből a cellát és öblítse le friss vízzel. Legyen óvatos: Tartsa az elektrolit cella házát szárazon, ne hagyja az ecettel és vízzel érintkezni.
7. A fenti lépésekkel fordítottan tegye vissza a cellát.
Megjegyzés: ellenőrizze, hogy az elektrolit cellán a bevágás egy vonalba kerüljön a cellaházon lévő gerinccel.

INTEX TESZT CSÍKOK (TERMÉKKEL SZÁLLÍTVA)

A tesztcsíkokkal egyidejűleg tesztelheti a „Free Clorine/szabad klór”, „pH”, „Total Alkalinity/teljes lúgosság” és „Calcium Hardness/kalcium keménység”. Hetente ajánlott a víz paramétereit ellenőrizni és fenntartani a 2-4ppm közötti klórtartalmat.

Használati utasítás

1. Mártsa teljesen a víz alá a csíkot és vegye ki gyorsan.
2. Tartsa a csíkot 15 sec ideig. Ne rázza le a vizet róla.
3. Hasonlítsa össze a párnácskák színeit a dobozon lévő színskálával. Ha szükséges állítsa a kémiai szintet a medencében. Nagyon fontos, használjon megfelelő technikát, mikor teszteli a víz kémiai szintjét. Olvassa el és kövesse a leírt utasításokat a csík használatához.

ŐRIZZE MEG EZEKET AZ UTASÍTÁSOKAT KARBANTARTÁS (folytatás)

Spa medence víztelenítése

1. Kapcsolja ki és húzza ki a spa vezérlő egységet.
2. Csatlakoztassa a leeresztő szelep adaptert a kerti tömlőhöz és vezesse a kerti tömlő másik végét megfelelő területre. (lásd 12.ábra).
3. Vegye ki a leeresztő sapkát a medence külső oldalából és csatolja bele a leeresztő szelep adaptert. (lásd 12.ábra).
4. A spa medence belső oldalán nyissa meg a leeresztő szelep sapkát, elindul a víz a kerti csövön keresztül.
5. Amikor a víz kifolyt, csatlakoztassa le a spa vezérlő egységet a spa medence falról. Emelje fel a spa falát ellenkező oldalán, mint ahol a leeresztés van, hogy a maradék víz is kifolyhasson belőle. (lásd 13.ábra)
6. Fordítsa meg a medencét, ürítse ki a maradék vizet.(lásd14.ábra)
7. Csavarja vissza a leeresztő szelepet a vezérlő egység oldalán egy érmével, ha kifolyt minden víz. (lásd15.ábra)
8. Használjon tiszta törülközőt a maradék víz, nedvesség kitörlésére a medencében és a vezérlő egységen.
9. Ellenőrizze a medencét és a vezérlőt, hogy teljesen szárazok-e.
MEGJEGYZÉS: a mellékelt dugókat (15 és 23) is használhatja lezárásra a víz be és kimeneti csatlakozásoknál a medence belső oldalán, hogy megakadályozza a víz kifolyását.

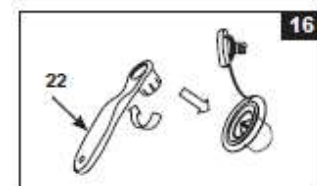
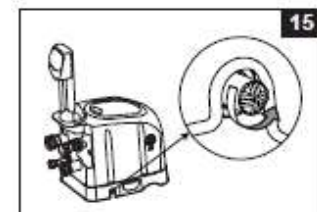
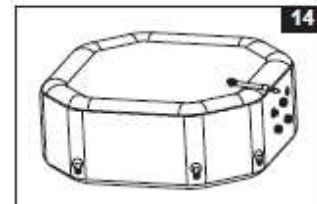
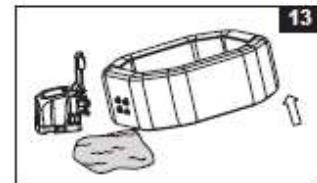
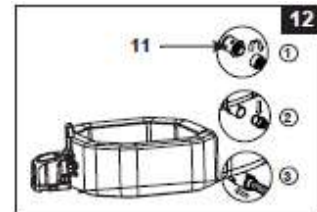

Spa medence tisztítása

Ha szennyeződés látható a vízben vagy zavarossá válik és megfelelő víz kémiával nem tisztítható, cserélje le a vizet és tisztítsa ki a medencét. Nézze a „Spa medence vízleeresztés” fejezetet. Míg üres a medence, távolítsa el a szűrőházat a spa medence fal belső oldaláról, tisztítsa és/vagy cserélje a szűrőbetétet. Szivaccsal és enyhe szappanos oldattal törölje le a foltokat a medence belső oldalán. Alaposan öblítse ki utána tiszta vízzel.

FONTOS: Ne használjon fém súrolót, kemény kefét vagy súroló hatású tisztítószeret.

Spa medence levegőszelep rögzítése

Ellenőrizze a pezsgőfürdő levegőszelepeit szivárgásra és tömörségre használat előtt. Ha levegő szivárog a szelepnél, használja a mellékelt kulcsot (22) a légszelep meghúzására a következők szerint:

1. Ellenőrizze, hogy üres-e a medence, nyissa meg a légszelep sapkáját és tegye a kulcsot (22) bele a légszelep házába. (lásd 16.ábra)
2. Egyik kezével tartsa a légszelep ház hátsó oldalát a medence fal belső oldaláról és fordítsa a kulcsot (22) meg órajárásnak megfelelően.

FONTOS: soha ne állítson a szelepeken, ha használatban van vagy vízzel teli. Csak akkor használja a szelepkulcsot, ha laza a légszelep vagy szivárgás van a légszelep ház körül. Ne húzza túl a légtelenítő szelepet, mert károsíthatja azt. Biztosítsa, hogy a légszelep szoros legyen és ne szivároгjon.

Spa fedés

A fedél rögzítő csatjai záró csattok. Két kulcs is van a zsákban kézi és egyéb kiegészítőkkel. Minden csaton szimbólum van „zárva” és „nyitva” jelölés: helyezze be a kulcsot a csat nyílásába és fordítsa a megfelelő irányba zárás vagy feloldás. Biztosítsa a medence hozzáférését illetéktelenektől, mindig tegye rá a fedelet, ha nincs használatban és zárja az összes csatot. Őrizze a kulcsot gyerekektől elzárva. Ha nem találja a kulcsot használhat hasonlóan lapos csavarhúzó is.

Vizsgálja meg a spa fedelet rendszeresen az idő előtti kopás, sérülés vagy elhasználódás kiderítésére. Soha ne használjon kopott vagy sérült burkolatot: az nem biztosítja a szükséges védelmi szintet, hogy megakadályozza a spa felügyelet nélküli hozzáférését gyerekek részére.

ŐRIZZE MEG EZEKET AZ UTASÍTÁSOKAT

KARBANTARTÁS (folytatás)

Spa medence és a levegőtömlős fedése javítása

Használja a mellékelt javító készletet a lyukak javítására:

- * Alaposan tisztítsa és szárítsa a javítandó területet.
- * Távolítsa el a tapasz védő papírját és nyomja a tapaszt erősen a javítandó felületre. Simítsa ki a felületet, hogy a légbuborékokat eltávolítsa a tapasz alól.

FONTOS

A levegő környezeti hőmérséklete hatással van a medence belső légnyomására. A medence belsejében a levegő tágulhat és a változó hőmérséklet csökkenti a nyomást a spa medence belsejében. Ha ez bekövetkezik, használja a mellékelt nyomásmérőt a belső nyomás ellenőrzésére és adjon több levegőt hozzá, ha hiányzik.

TÁROLÁS

1. Eressze le és tisztítsa a spa-t a „Spa leeresztés” és „Spa tisztítás” fejezet szerint.
2. Fordított sorrendben végezze a szétszerelést az összeszereléshez képest, eressze le és szerelje szét a medencét, a vezérlőegységet és a fedést a légtömlőkkel.

3. Engedje le a medencét és a légtömlős fedést:
 - a) Nyissa meg a leengedés kimenet sapkát (34) a mellékelt kulccsal (6) (lásd 17. ábra).
 - b) Tegye a leengedő cső adaptert (35) a leengedés kimenetbe.
 - c) Helyezze a fúvó csövet (7) a leeresztő cső a adapterre (35).
 - d) Helyezze a fúvó cső másik végét a medence lég szelepéhez vagy a fedés légtömlő szelepehez.
 - e) Nyomja meg a pezsgő  gombot a leengedéshez.
 - f) Amikor a leengedés véget ért, végezze a fenti lépéseket fordított sorrendben és tegye a leeresztő kimenet sapkáját (34) meghúzva vissza.

Vigyázat: csak a kézi könyv szerint használja.

Óvja a fúvó csövet a víztől vagy kis tárgyaktól, amikor a leengedési funkció aktív, hogy óvja a ventillátort.

4. Győződjön meg, hogy az spa alkatrészek és

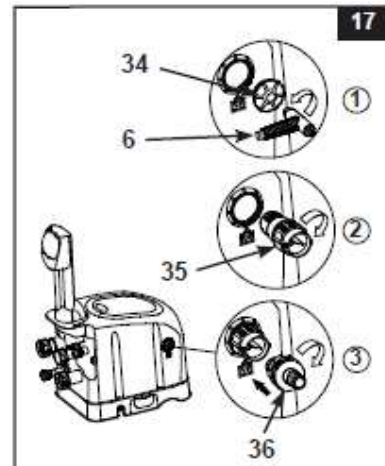

- tartozékok tiszták és szárazak legyenek a tárolás előtt.
 Levegőn, napon szárítsa egy órát, mielőtt elteszi.
5. Hajtsa a medencét lazán össze, ne legyenek éles sarkok a fólián a sérülés vagy szivárgás megelőzése céljából.
 6. Szerezzen be új szűrőbetéteket a következő alkalomra.
 7. Tárolja a spa-t és tartozékait száraz 0°C és 40°C közötti hőmérsékletű helyen.
 8. Az eredeti csomagolást használja a tárolásra.

ŐRIZZE MEG EZEKET AZ UTASÍTÁSOKAT

HIBAEELHÁRÍTÁS

PROBLÉMA	OK	MEGOLDÁS
NEM MŰKÖDIK A VEZÉRLŐEGYSÉG KIJELZŐJE	<ul style="list-style-type: none"> * A spa ki van kapcsolva vagy húzva. * Laza a vezérlő panel dugasza. * Nincs tápellátás * Fi-relé leold * Fi-relé szaggat 	<ul style="list-style-type: none"> * Ellenőrizze a spa csatlakozást vagy kapcsolja be. * Ellenőrizze a vezérlő csatlakozás szoros csatlakozását. * Ellenőrizze az áramforrást. * Reszettelje a Fi-relét. * Lépjen kapcsolatba a szervizzel.
LEOLDOTT A HÁLÓZAT	<ul style="list-style-type: none"> * Megszakító az előírt érték alatt van. * Túlterhelt a megszakító. * Elektromos hiba a hálózatban 	<ul style="list-style-type: none"> * Ügyeljen a helyes biztosítékra. * Csak külön megszakító biztosítsa a spa-t. * Elektromos hiba javítására jogosult szerelőt hívjon.
NEM FŰT MEGFELELŐEN	<ul style="list-style-type: none"> * Alacsony a hőmérséklet beállítás. * Koszos a szűrőbetét. * Folyamatosan csökken a hőmérséklet a fűtés készenléti állapotában. * Hibás a fűtőelem. 	<ul style="list-style-type: none"> * Növelje a hőmérséklet beállítást és fedje le a medencét. * Tisztítsa vagy cserélje a szűrőt. * A fűtés készenléti állapotában nyomja meg kétszer a fűtés gombot, a víz felmelegszik a beállított hőmérsékletre. * Lépjen kapcsolatba a szervizzel.
JET FUNKCIÓ NEM MŰKÖDIK	<ul style="list-style-type: none"> * Túl meleg a Jet motor 	<ul style="list-style-type: none"> * Kapcsolja ki és húzza ki a dugót. Hagyja lehűlni és indítsa újból. * Lépjen kapcsolatba a szervizzel.
GYENGE JET SUGÁR	<ul style="list-style-type: none"> * Alacsony vízszint * Akadály a szívónyílásnál a kádon belül * Jet fúvókák eltömődtek vagy piszkosak * Jet fúvóka vízcsöve sérült 	<ul style="list-style-type: none"> * Adjon vizet a min. és max. közötti szint eléréséig * Ellenőrizze a szívó részt nincs rajta valami vagy ami teljesen lezárja * Tisztítsa meg a fúvókát belül * Lépjen kapcsolatba a szervizzel.
JET INDÍTÓ GOMB NEM MŰKÖDIK	<ul style="list-style-type: none"> * Fúvókák eltömődtek vagy piszkosak * Jet légszállító csöve laza vagy sérült * A jet áramlás vizes oldala sérült 	<ul style="list-style-type: none"> * Tisztítsa meg a piszoktól a Jet fúvókát * Ellenőrizze, hogy a jet légtömlője a vezérlő egységben(3) nem sérült és csatlakoztatva van. Csatlakoztassa, ha szükséges. * Lépjen kapcsolatba a szervizzel.
KERINGTETŐ SZIVATTYÚ NEM MŰKÖDIK	<ul style="list-style-type: none"> * Piszkos a szűrőbetét. * Eltömődött a szűrő be/ki menete. * A szivattyú hibás. 	<ul style="list-style-type: none"> * Időben tisztítsa vagy cserélje a szűrőbetétet. * Rendszeresen ellenőrizze és tisztítsa a szűrő be/ki menetét. * Lépjen kapcsolatba a szervizzel.
	<ul style="list-style-type: none"> * Szűrőbetét nem csatlakozik megfelelően. 	<ul style="list-style-type: none"> * Ellenőrizze a szűrőbetét csatlakoztatását. * Növelje a szűrési időt.

VÍZ NEM TISZTA	<ul style="list-style-type: none"> * nem megfelelő szűrési idő. * Piszkos szűrőbetét. * Helytelen vízparaméterek. * Eltömődött a szűrő be/ki menete. 	<ul style="list-style-type: none"> * Tisztítsa vagy cserélje a betétet. * Tartsa a megfelelő paramétereket a gyártó utasításai szerint. * Rendszeresen ellenőrizze és tisztítsa a szűrő be/ki menetét.
A MOTOR CSATLAKOZÁSA NINCS SZINTBEN A SPA CSATLAKOZÁSSAL	<ul style="list-style-type: none"> * A PVC jellemzője, hogy megváltoztatja az alakját, ez normális. 	<ul style="list-style-type: none"> * Ha szükséges a csatlakoztatáshoz, magasíthatja a szivattyút fa vagy egyéb szigetelt anyaggal, hogy a csatlakozók illeszkedjenek.

ŐRIZZE MEG EZEKET AZ UTASÍTÁSOKAT





HIBAEHÁRÍTÁS (folytatás)

PROBLÉMA	OK	MEGOLDÁS
FURA ALAKJA VAN A MEDENCÉNEK	<ul style="list-style-type: none"> * Növekszik a belső légnyomás napsütésben. 	<ul style="list-style-type: none"> * Ne tegye ki a spa-t direkt napsütésre. * Mérje a levegőnyomást és pótolja, ha kell. Nagyon meleg időjárásnál ellenőrizze, nem kell-e levegőt kiengedni a medencéből a károk elkerülésére.
MEDENCE ERESZT	<ul style="list-style-type: none"> * Laza a szelepszapka. * Laza a levegőszelep. * Lyukas vagy kiszakadt a fólia. 	<ul style="list-style-type: none"> * Győződjön meg, hogy zárva a légszelepszapka. * Fújja fel a medencét és nézze meg, hogy a légszelep meg van-e húzva, lásd „Levegőszelep rögzítése” fejezetet. * Keverjen egy szóróedényben folyékony szappant és vizet és fújja a hegesztésekre. Ahol szivárog ott buborék lesz. Miután megtalálta a hibát tisztítsa meg a felületet és a mellékelt javító készlettel javítsa ki a hibát.
SZIVÁRGÁS VAN A MEDENCE ÉS A VEZÉRLŐEGYSÉG CSATLAKOZÓI KÖZÖTT	<ul style="list-style-type: none"> * Nincs meghúzva elengedően a vezérlő egység be/ki csatlakozása. * A vezérlő csatlakozás O-gyűrű tömítései hibásak. 	<ul style="list-style-type: none"> * Húzza meg a be/ki csatlakozókat. * Kenje meg az O-gyűrűt vízálló vazelinval. * Vegye le a rácsot a spa belső oldaláról egy csavarhúzó segítségével és nézze meg a be/ki O-gyűrű a helyén van-e, tiszta és nem sérült-e.
MEDENCE TÚL ZAJOS CSAK A SZŰRÉSI MÓDBAN	<ul style="list-style-type: none"> * A vezérlő nem csatlakozik megfelelően. * A vezérlőegység nem síkon és kemény talajon áll. * Spa szűrőszivattyú hibás 	<ul style="list-style-type: none"> * Ellenőrizze az összes csatlakozást. * Biztosítsa a megfelelő felfekvést, sima, sík, kemény. * Cserélje ki a hibás motort.
NINCS ELÉG KLÓR	<ul style="list-style-type: none"> * nem elegendő a fertőtlenítés ideje és/vagy működik egyidőben a fűtés is * elvész a klór az intenzív napsütésben * nőtt a fürdőző terhelés * eltömődött vagy piszkos cella 	<ul style="list-style-type: none"> * Növelje a fertőtlenítés üzemidejét és biztosítsa a fertőtlenítés alatt a fűtés kikapcsolását. Lásd „Fertőtlenítés működési útmutató” * Használja a fedést, ha fertőtlenít és nem fürdenek benne. * Növelje az időt és közben teszteljen a csikokkal, lásd „Fertőtlenítés működési útmutató” * ellenőrizze és tisztítsa a cellát, ha szükséges. Lásd „Karbantartás”
PEZSGÓ LÉGKOMPRESSZOR NEM MŰKÖDIK	<ul style="list-style-type: none"> * túlmelegedett a kompresszor 	<ul style="list-style-type: none"> * Kapcsolja ki és húzza ki a medencét. Hagyja lehűlni és indítsa újra.

FONTOS

Ha továbbra is nehézségei vannak, kérjük forduljon ügyfélszolgálatunkhoz.

ŐRÍZZE MEG EZEKET AZ UTASÍTÁSOKAT**HIBAELHÁRÍTÁS (folytatás)**

LED kód	PROBLÉMA	MEGOLDÁS
E90	Nincs vízáramlás	<ul style="list-style-type: none"> * Kapcsolja és húzza ki a vezérlő egységet. * Ellenőrizze, hogy a külső rácsfedél tiszta és akadálymentes. * Tisztítsa vagy cserélje a szűrőbetétet, nézze a Karbantartás és Tárolás fejezetet. * Ellenőrizze, hogy a be/ki meneti csatlakozások a medencénél és a szűrőpumpánál nem blokkoltak. * Tartsa a vizet kémiaailag megfelelően, biztosítsa a szűrőbetét tisztaságát. * Nyomja meg a  gombot a vezérlő kikapcsolásához. Egy pénzérme segítségével a vezérlő egység oldalán lévő leeresztő szelep sapkát csavarja ki, hogy a beszorult levegőt kiengedje. Levegő, majd víz fog megjelenni és kiáramlani a leeresztő szelepen. Várjon 15 sec ideig, majd csavarja vissza a szelepsapkát. Nyomja meg a  gombot a vezérlő aktiválásához, azután indítsa a szűrés funkciót a  gombbal, hogy minden maradék levegő is elhagyja a rendszert. * Ha a probléma továbbra is fennáll, lépjen kapcsolatba az Intex szervízzel.
E91	<ul style="list-style-type: none"> * szennyeződés vagy lerakódás van a titán lemezen * Alacsony sótart. nincs só a vízben *Laza cellakábel * Hibás cella 	<ul style="list-style-type: none"> * Vizsgálja át az elektrolit cellát. Tisztítsa meg, ha kell. Lásd „Karbantartás” * Adjon sót a vízhez. Lásd „Só szint információ” * Győződjön meg, hogy a cella kábel csatlakozásai rendben vannak. * lépjen kapcsolatba az Intex szervízzel. Cserélje a cellát, ha kell.
E92	* Magas só szint	* Részben leereszteni a vizet és friss vizet hozzáadni. Lásd „Só szint információ”
E94	Víz hőmérséklet túl alacsony	<ul style="list-style-type: none"> * 4°C környezeti hőmérséklet alatt ne használja a spa-t. * Kapcsolja ki és húzza ki a vezérlő egységet, adjon meleg vizet a medence vízhez 5°C felett, majd nyomja meg a  gombot a kívánt hőmérsékletre való felfűtéshez. * Ha a probléma továbbra is fennáll, lépjen kapcsolatba az Intex szervízzel
E95	Víz hőmérséklet túl magas, 50°C körül	<ul style="list-style-type: none"> * Kapcsolja és húzza ki a vezérlő egységet. Ha a víz lehűlt kapcsolja be a Fi-relét és indítson újra mindent előlről. * Kapcsolja ki a fűtést, majd nyomja meg a szűrés és a Jet gombokat a víz lehűlése érdekében. * Ha a probléma továbbra is fennáll, lépjen kapcsolatba az Intex szervízzel.
		* Kapcsolja és húzza ki a vezérlő egységet, használja a

E96	Rendszer hiba	zárókupakot a medencéből kifolyó víz megállítására, szedje szét és hagyja kifolyni a vizet a vezérlőegységből. Szerelje vissza a vezérlőt a medencéhez. Dugja a Fi-relét a hálózatra és indítson mindent újból. * Ha a probléma továbbra is fennáll, lépjen kapcsolatba az Intex szervizzel.
E97	Száraz-tűz védelem	* Lépjen kapcsolatba az Intex szervizzel.
E99	Eltört a hőmérséklet szenzor	* Lépjen kapcsolatba az Intex szervizzel.
END	72 óras működés után, a szivattyú leáll a gyors fűtés és a szűrési funkció leáll.	* Nyomja meg a  gombot a keringtető szivattyú aktiválásához.

ŐRIZZE MEG EZEKET AZ UTASÍTÁSOKAT

GARANCIA

Az Ön PureSpa medencéjét a legjobb minőségű alapanyagokból és munkával állították elő. Minden Intex terméket megvizsgáltak és hibátlanul hagyták el a gyárat. Ez a korlátozott garancia csak a PureSpa medencéjére vonatkozik.

A következő rendelkezések csak az európai unió tagországain belül érvényesek: az 1999/44 EK irányelv jogi szabályozása nem érinti az Intex garanciát.

A korlátozott garancia rendelkezései csak az eredeti vásárlóra vonatkozik és nem átruházható. Ez a korlátozott garancia az alábbi időszakra érvényes az eredeti kiskereskedelmi vásárlás napjától számítva. Őrizze meg az eredeti vásárlási bizonylatot a kézi könyv mellett a vásárlás igazolására vagy a garancia érvényességének igazolására.

PureSpa medence garancia – 1 év

Ha a fent említett 1 év idő periódus alatt gyártási hibát talál, keresse fel az Intex kereskedőjét. Ő határozza meg a garancia érvényességét.

JÓTÁLLÁS KIZÁRÓLAG A JELEN JÓTÁLLÁSRA KORLÁTOZÓDIK ÉS SEMMILYEN ESETBEN SEM LESZ AZ INTEX, A MEGHATALMAZOTT KÉPVISELŐI ÉS DOLGOZÓI A VEVŐ VAGY MÁSIK FÉL FELÉ A KÖZVETLEN VAGY KÖVETKEZMÉNYES KÁROKÉRT VAGY FORRÁSAIÉRT FELELŐS.

Ez a korlátozott jótállás nem alkalmazható, ha a termék hanyag, rendellenes, a használati útmutatóval ellentétes, pl. nem megfelelő feszültség, használatával függ össze, vagy a kár az Intex minőségi ellenőrzésétől független körülmények miatt van, beleértve, de nem kizárólagosan a rendes kopást, a természeti károkat (tűz, víz, fagyás, eső) vagy egyéb környezeti erőket. Ez a korlátozott garancia csak az Intex által értékesített alkatrészekre, szerkezeti elemekre vonatkozik, nem terjed ki a jogosulatlan változtatásokra, javításokra vagy szétszerelésre amelyet nem az Intex szerveze végzett.

A medencevízzel kapcsolatos veszteségekre, vegyszerekre nem vonatkozik ez a garancia. A jótállás nem terjed ki semmilyen sérülésre és kárra a vagyontárgyban vagy a személyekben.

(264IO) SPA (JET + BUBBLE) SÓS MAGYAR PANTONE 295U 2014/11/21

ŐRÍZZE MEG EZEKET AZ UTASÍTÁSOKAT